



ref: 1049-1102-1120



## Ma première Voiture de course

My first car race/ La mia prima gara automobilistica/  
Mi primera carrera de autos/ O meu primeiro ro automovel  
de corrida/La meva primera cursa d'autos/ Mijn eerste  
autorace/ Mein erstes Auto Rennen/ Min første bil løb

### Instructions de Montage

assembly instruction /Istruzioni di montaggio / Instrucciones de montaje/  
Instruções de montagem/ Instruccions de muntatge/ Bauanleitung/  
Montagerichtlijnen/ Monteringsanvisninger

#### FR ATTENTION : A LIRE ET A CONSERVER :

Vérifiez le contenu dès l'ouverture du carton. Conforme aux normes de sécurité. Ne doit pas être utilisé par les enfants de plus de 20 kg, résistance insuffisante. Les couleurs et la conception peuvent varier. La surveillance d'un adulte est recommandée. Merci de tenir hors de portée des enfants vis, petits éléments et sachets plastique. Cet article doit être assemblé par un adulte et vérifié régulièrement. Huilez ou graissez les parties mobiles régulièrement.

#### RÈGLES DE SÉCURITÉ :

Ce jouet n'est pas prévu pour supporter le poids de plusieurs enfants. N'utilisez pas ce jouet à proximité d'escaliers, piscine, routes, pentes et chaussées. Ne pas utiliser sur la voie publique. Il est préférable que votre enfant porte des chaussures en jouant avec ce jouet. Ne jouez jamais avec ce jouet sous la pluie. Ne jouez jamais avec ce jouet sur terrain accidenté. Ce jouet n'est pas conçu pour transporter des marchandises. Ce jouet n'est pas un véritable véhicule.

#### EN CAUTION : READ AND KEEP :

Check the contents as of the opening of the paperboard. In conformity with safety requirements. Not for use by children over 20 kg. Colours and design may vary. Adult supervision is required. Please, keep all screws, small parts and plastic bag out of the reach of small children. This item should be assembled by an adult and controlled regularly. Oil or grease moving parts periodically.

#### RULES FOR SAFE OPERATION :

Only one child should play this toy at one time. Direct your child not to play this toy near the following: steps, swimming pools, sloped driveways, hills, roadways and alleys. Instruct your child to always wear shoes when playing this toy. Never play the toy in wet weather. Never play the toy on rough terrain. Never use this toy to transport heavy material, rock and sand. This toy is not a reality wagon for transportation.

#### IT ATTENZIONE : LEGGERE E CONSERVARE :

Verificare il contenuto fin dall'apertura del cartone. Conforme alle norme di sicurezza. Non adatto a bambini di età superiore a 20 kg. I colori e la concezione possono variare. La sorveglianza di un adulto è raccomandata. Tenere le viti, le piccole parti il sacchetto di plastica fuori dalla portata dei bambini. Quest'articolo deve essere riunito da un adulto ed essere verificato regolarmente. Lubrificare le parti mobili regolarmente.

#### NORME DI SICUREZZA :

Questo giocattolo non è previsto per sopportare il peso di molti bambini. Non utilizzate questo giocattolo vicino a scale, piscina, strade, pendenze e carreggiate. È preferibile che il vostro bambino porta delle scarpe giocando con questo giocattolo. Non giocate mai con questo giocattolo sotto la pioggia. Non giocate mai con questo giocattolo su terreno infortunato. Questo giocattolo non è concepito per trasportare merci. Questo giocattolo non è un vero veicolo.

#### ES AVISO : LEA Y GUARDE :

Comprueban el contenido a partir de la apertura del cartón. Conforme a las normativas de seguridad. No debe ser utilizado por niños mayores de 20 kg. Los colores y la concepción pueden variar. Se recomienda la vigilancia de un adulto. Mantenga todos los tornillos, partes pequeñas y bolsas de plástico fuera del alcance de los niños. Este artículo debe ser armado por un adulto y comprobado regularmente. Engrase o lubrica las partes móviles regularmente.

#### NORMAS DE SEGURIDAD :

Este juguete no está previsto para soportar el peso de varios niños. No utilizan este juguete cerca escaleras, piscina, carreteras, cuestas y calzadas. Es preferible que su niño puerta de los zapatos jugando con este juguete. No juegan nunca con este juguete bajo la lluvia. No juegan nunca con este juguete sobre terreno accidentado. Este juguete no se concibe para transportar mercancías. Este juguete no es un verdadero vehículo.

#### PT ATENÇÃO: LER E CONSERVAR:

Verificar o conteúdo quando abrir a caixa. Em conformidade com as normas de segurança. O brinquedo não deve ser utilizado por crianças com mais de 20 kg, uma vez que a resistência é insuficiente. As cores e a concepção podem variar. É recomendável a vigilância de um adulto. Manter os parafusos, elementos pequenos e sacos de plástico fora do alcance das crianças. Este brinquedo deve ser montado por um adulto e verificado regularmente. Lubrifique regularmente com óleo ou massa lubrificante as peças móveis.

#### REGRAS DE SEGURANÇA:

Este brinquedo não se destina a suportar o peso de várias crianças. Não utilizar este brinquedo perto de escadas, piscinas, estradas, rampas e ruas. Não utilizar o brinquedo na via pública. É recomendável que a criança esteja calçada ao utilizar o brinquedo. Nunca utilizar o brinquedo à chuva. Nunca utilizar o brinquedo em terreno accidentado. Este brinquedo não foi concebido para transportar mercadorias. Este brinquedo não é um veículo de verdade.

#### CA ATENCIÓ: LEA I GUARDI:

Comproveu el contingut a partir de l'obertura de la cartolina. De conformitat amb els requisits de seguretat. No s'ha d'utilitzar en nens majors de 20 kg. Els colors i el disseny poden variar. Es requereix supervisió d'un adult. Si us plau, mantingui tots els cargols, peces petites i la bossa de plàstic fora de l'abast dels nens. Aquest article ha de ser ensablant per un adult i es controla regularment. Oli o greix periòdicament les parts mòbils.

#### REGLES PER A LA OPERACIÓ SEGURA:

Només un nen de jugar amb aquesta joguina alhora. Dirigeixi seu fill que no ha de jugar amb aquesta joguina a prop dels següents: mesures, piscines, camins amb pendent, turons, camins i carrerons. Ensenyi al seu fill a fer servir sempre sabates durant la reproducció d'aquesta joguina. Mai jugui la joguina en temps de pluja. Mai jugui la joguina en terrenys difícils. No utilitzi mai aquesta joguina per al transport de material pesat, roca i sorra. Aquesta joguina no és un carro de la realitat per al transport.

#### NL OPGEPAST: LEZEN EN BEWAREN:

Controleer de inhoud onmiddellijk bij opening van de doos. Conform de veiligheidsvoorschriften. Mag niet gebruikt worden door kinderen ouder dan 20 kg omdat de wagen niet stevig genoeg is. De kleuren en het ontwerp kunnen verschillen. Toezicht door een volwassene is aanbevolen. Schroeven, kleine onderdelen en plastic zakjes buiten het bereik van kinderen bewaren. Dit artikel moet door een volwassene in elkaar gestoken en regelmatig nagekeken worden. De bewegende delen regelmatig inoliën of invetten.

#### VEILIGHEIDSGEGELSEN:

Dit speelgoed is niet gemaakt om het gewicht van verschillende kinderen te dragen. Dit speelgoed niet gebruiken in de buurt van een trap, zwembad, weg, helling of straat. Niet gebruiken op de openbare weg. Bij het spelen draagt uw kind bij voorkeur schoenen. Nooit in de regen met dit speelgoed spelen. Nooit op een hellend terrein met dit speelgoed spelen. Dit speelgoed is niet ontworpen om goederen te vervoeren. Dit speelgoed is geen echt voertuig.

#### DE ACHTUNG : LESEN UND BEWAHREN :

Prüft den Inhalt bei der Öffnung des Kartons. Die Überwachung eines Erwachsenen wird empfohlen. Darf nicht von Kindern über 20 kg verwendet werden. Bitte halten Sie alle schrauben, kleinteile und Plastiktüten von Kleinkindern fern. Dieser Artikel muß von einem Erwachsenen zusammengesetzt und regelmäßig geprüft werden. Ölen Sie oder einfetten die beweglichen Teile regelmäßig.

#### SICHERHEITSNORMEN :

Dieses Spielzeug ist nicht vorgesehen, um das Gewicht mehrerer Kinder zu tragen. Benutzen dieses Spielzeug nicht nahe bei Treppen, Schwimmbad, Straßen, Abhängen und Bahnhöfen. Es ist vorzuziehen, daß Ihr Türkind der Schuhe, indem man mit diesem Spielzeug spielt.

Spielen nie mit diesem Spielzeug unter dem Regen. Spielen nie mit diesem Spielzeug auf ungleichem Gelände. Dieses Spielzeug ist nicht geplant, um Waren zu transportieren.

#### DK NB: LÆSES OG GEMMES:

Tjek æskens indhold. I overensstemmelse med sikkerhedsnormerne. Må ikke anvendes af børn over 20 kg pga. utilstrækkelig styrke. Farver og udformning kan variere. En voksens overvågning anbefales. Opbevar skruer, små dele og plastposer uden for børns rækkevidde. Dette legetøj skal samles af en voksen og regelmæssigt kontrolleres. Smør de bevægelige dele regelmæssigt.

#### SIKKERHEDSREGLER:

Dette legetøj er ikke beregnet til at bære flere børns vægt på én gang. Anvend ikke legetøjet i nærheden af trapper, svømmebassiner, veje, skråninger mv. Må ikke anvendes på offentlig vej. Det anbefales, at barnet har sko på, når legetøjet anvendes. Leg aldrig med legetøjet i regnvejr. Leg aldrig med legetøjet på et ujævnt terræn. Legetøjet er ikke udformet til at transportere varer. Legetøjet er ikke et rigtigt køretøj.

## 1 outils nécessaires

Tools required/ Benötigtes Werkzeug/ strumenti necessari / Herramientas necesarias/ Ferramentas necessárias/ Eines nécessaires/ vereist gereedschap/ Nødvendigt værktøj

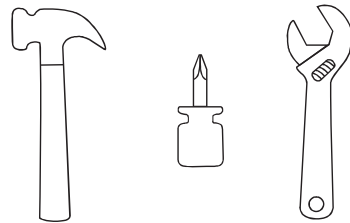

## 2

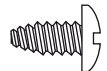

[897.8001] x1

[897.8002] x 8

[897.8005] x 3

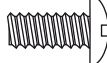
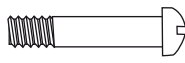

[897.8003] x 1

[897.8006] x 4

[897.8004] x 8

# 3

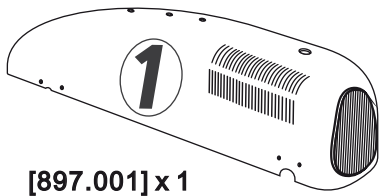

[897.001] x 1

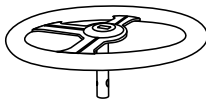

[897.002] x 1



[897.003] x 1



[897.007] x 1

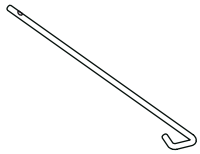

[897.010] x 1



[897.004] x 1

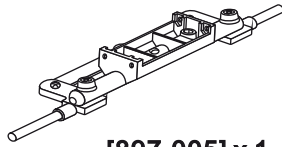

[897.005] x 1

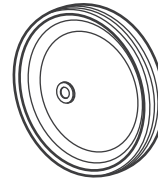

[897.008] x 4



[897.009] x 1

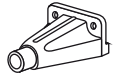

[897.006] x 2

# 4

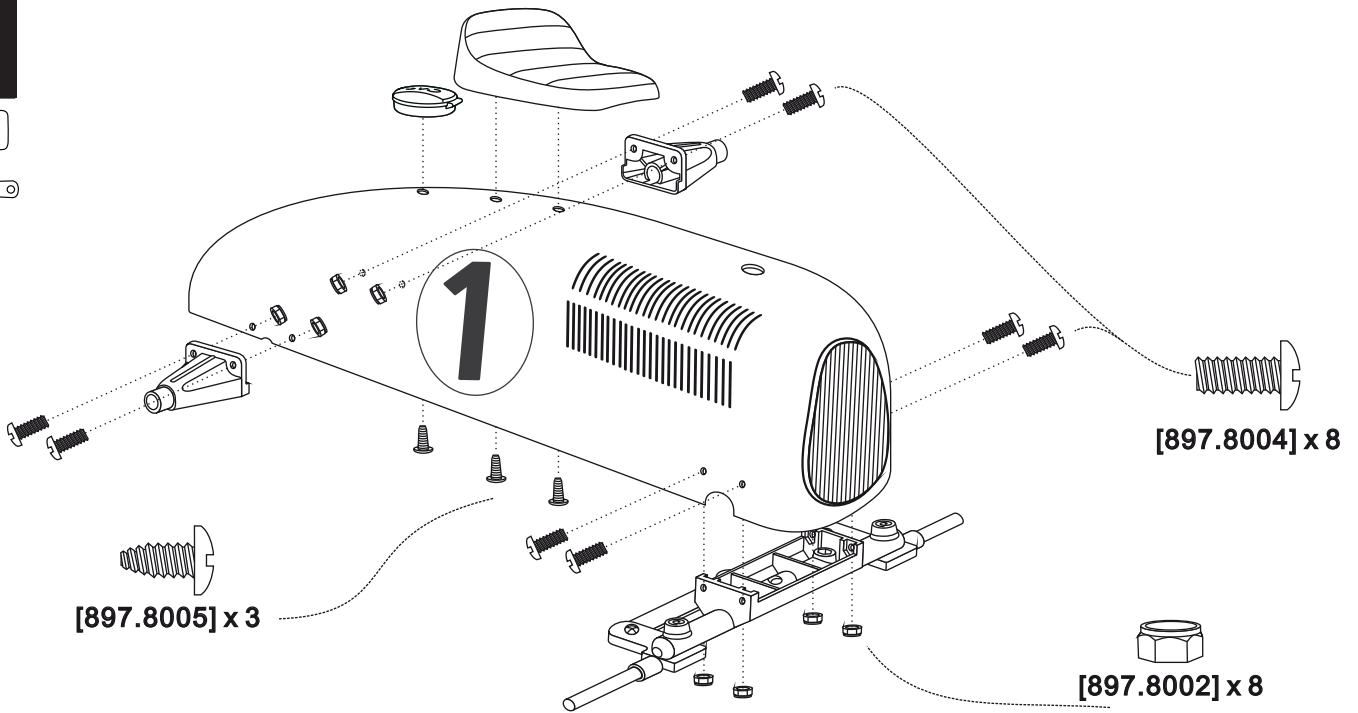
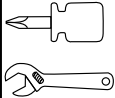

[897.8005] x 3

[897.8004] x 8

[897.8002] x 8

# 5

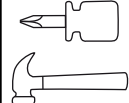

[897.8001] x 1

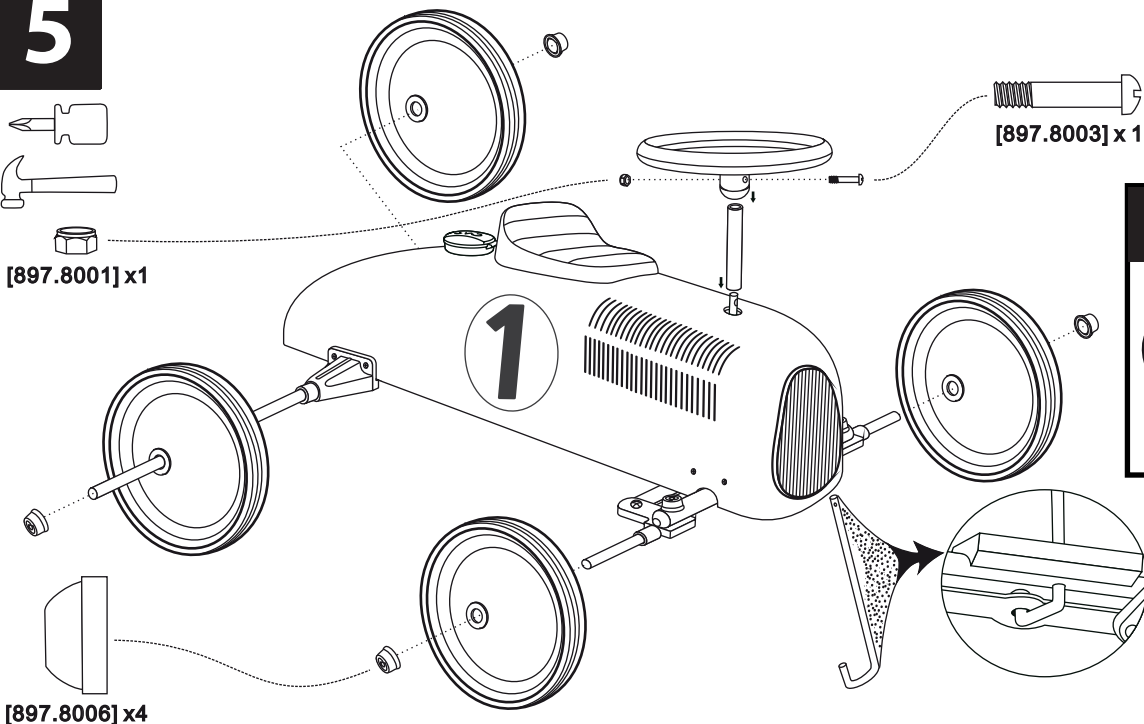

[897.8006] x 4

[897.8003] x 1

# 6

