

 30 MIN		
--	---	---

# FR IMPORTANT : À CONSERVER

Avertissement : Suivre scrupuleusement la notice de montage afin d'éviter tout risque de danger en cas de montage incorrect.

Nettoyer avec un chiffon doux, humide et essuyer.

importé par : MAISONS DU MONDE

# IT IMPORTANTE: CONSERVARE

Avvertenza: seguire scrupolosamente le istruzioni di montaggio per evitare pericoli in caso di montaggio non corretto.

Pulire con un panno morbido umido e asciugare.

Importato da: MAISONS DU MONDE

# ES IMPORTANTE: CONSERVAR

Advertencia: Seguir rigurosamente las instrucciones de montaje para evitar cualquier riesgo provocado por un montaje incorrecto.

Limpiar con un trapo suave y húmedo, y secar a continuación.

Producto importado por: MAISONS DU MONDE

# EN IMPORTANT: RETAIN

Warning: Follow the assembly instructions carefully to eliminate any risk of danger due to incorrect assembly. Clean with a soft, damp cloth and wipe.

Imported by: MAISONS DU MONDE

# NL BELANGRIJK: BEWAREN VOOR LATER GEBRUIK - AANDACHTIG LEZEN

Waarschuwing: Volg de montagehandleiding nauwgezet op om risico's door een incorrecte montage te voorkomen.

Reinig met een zachte, vochtige doek en droog vervolgens af.

Geïmporteerd door: MAISONS DU MONDE

# CA IMPORTANT: CONSERVEU LES INSTRUCCIONS PER A CONSULTES FUTURES - LLEGIU LES INSTRUCCIONS DETINGUDAMENT

Advertència: Has de seguir rigorosament les instruccions de muntatge per evitar qualsevol risc provocat per un muntatge incorrecte.  
Neteja el producte amb un drap suau i humit, i després asseca'l.  
Producte importat per: MAISONS DU MONDE

# DE WICHTIG: FÜR SPÄTERES DURCHLESEN AUFBEWAHREN - SORGFÄLTIG DURCHLESEN

Hinweis: Befolgen Sie sorgfältig die Montageanleitung, um Gefahren und Risiken durch eine unsachgemäße Montage zu vermeiden.  
Reinigen Sie das Produkt, indem Sie es mit einem weichen, feuchten Tuch abwischen.  
Importiert durch: MAISONS DU MONDE





# PT IMPORTANTE: CONSERVAR PARA CONSULTA POSTERIOR — LER ATENTAMENTE

Aviso: seguir rigorosamente as instruções de montagem a fim de evitar qualquer perigo em caso de montagem incorreta.  
Limpar com um pano suave e húmido e secar.  
Importado por: MAISONS DU MONDE

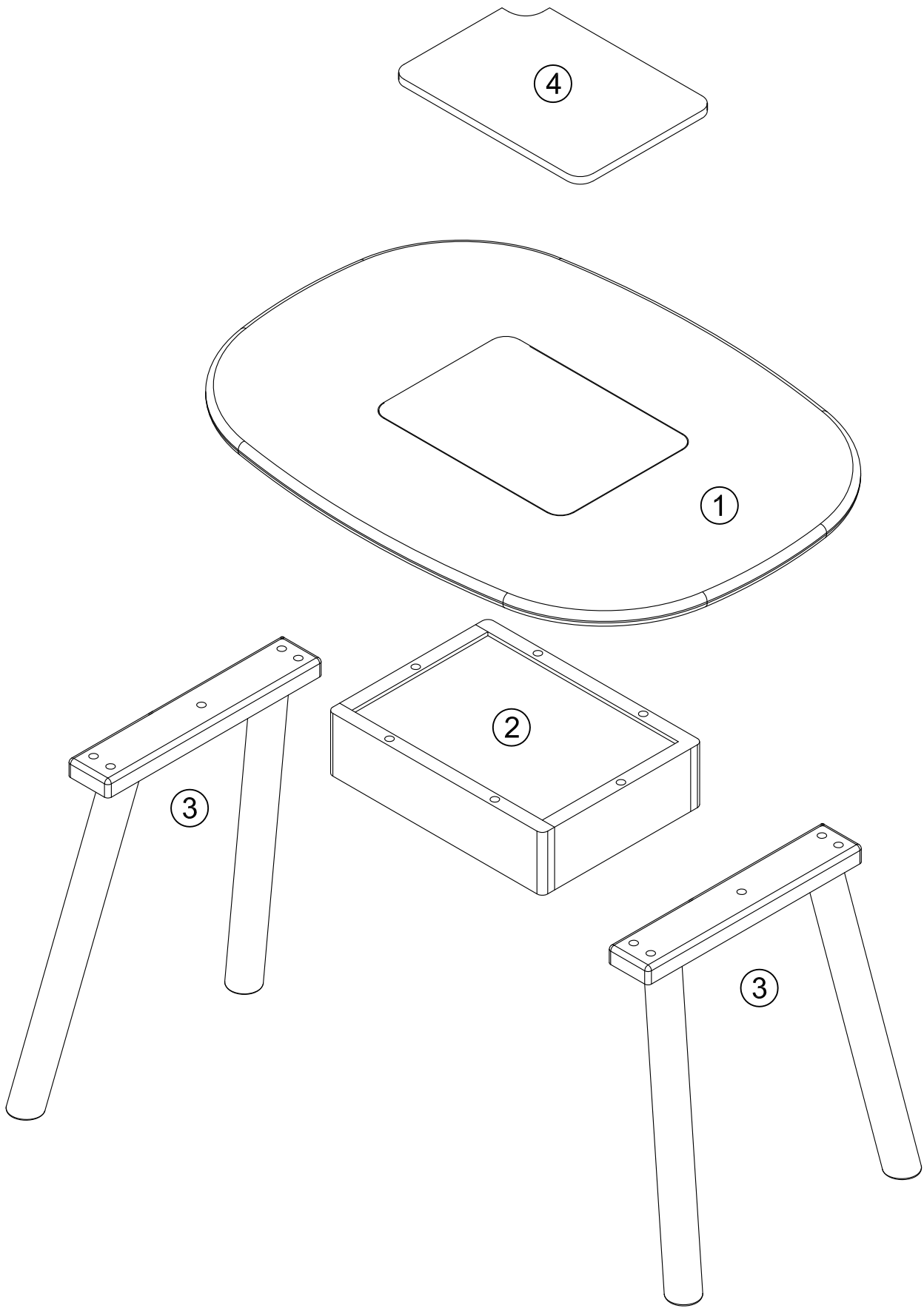

# AR هام: احتفظ بها للاطلاع عليها فيما بعد - يتم قراءتها بعناية.

إنذار : يرجى اتباع إخطار التركيب بدقة من أجل تجنب أي خطر ناجم عن عملية تركيب غير صحيحة تنظيف السرير ومسحه  
بقطعة قماش ناعمة ورطبة  
جهة الاستيراد : MAISONS DU MONDE



A	Ø6 x 30mm	B	#3 x 50mm	C	M6 x 32mm	D	M4 x 70mm
							
	X 2	X 6	X 10	X 10			X 1

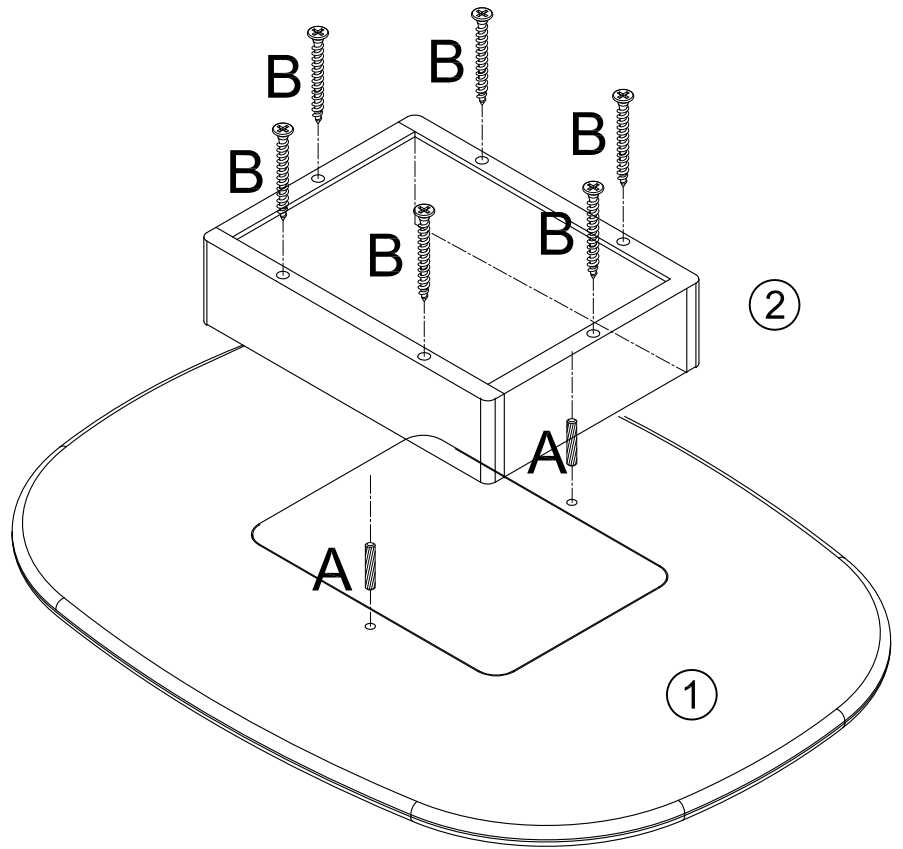

1

A $\varnothing 6 \times 30\text{mm}$	B #3 x 50mm
	
X 2	X 6

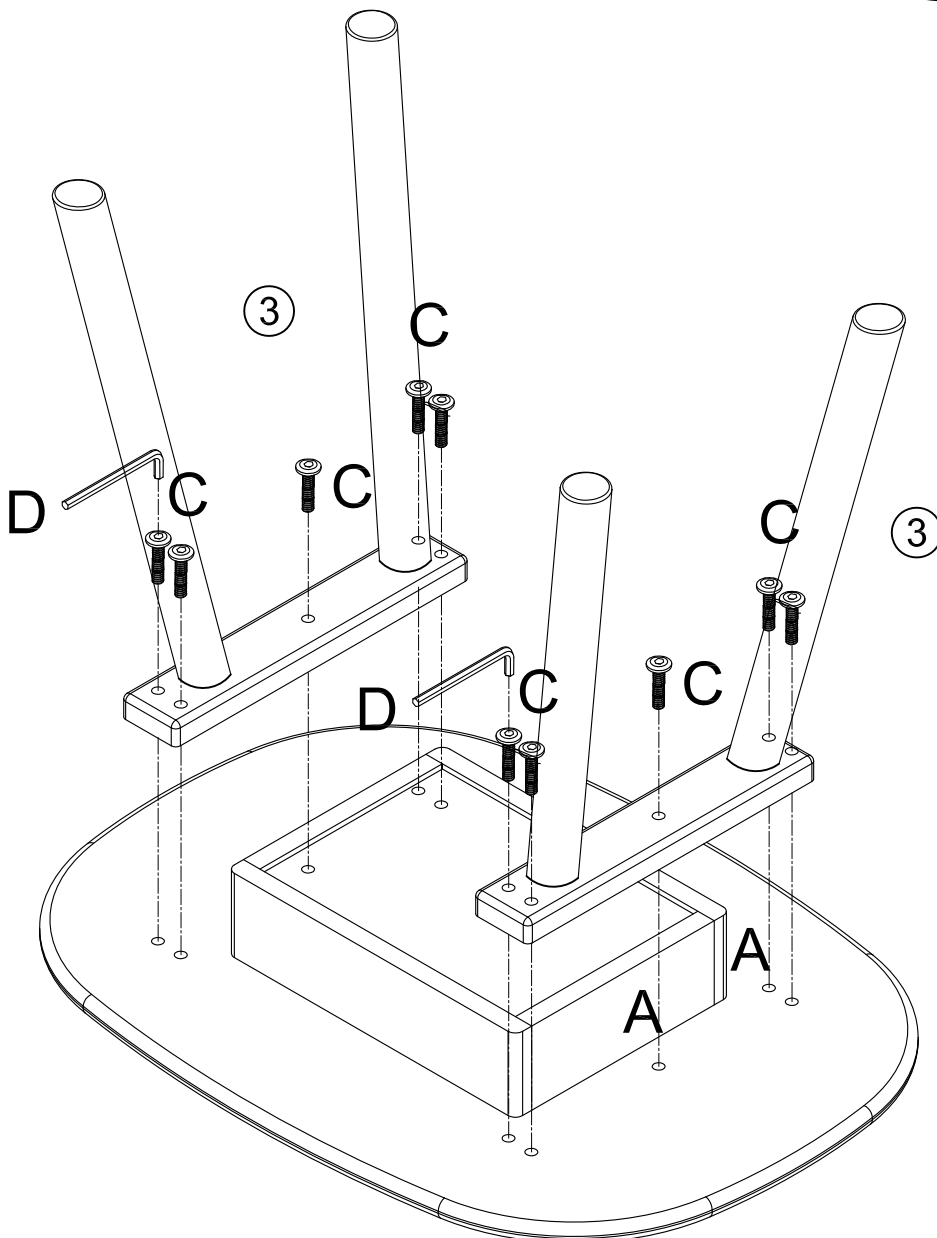

2



C M6 x 32mm

X 10
D M4 x 70mm

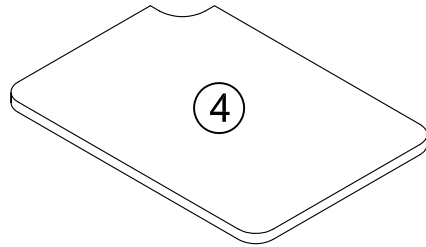
X 1

3



**RANGE: ANTWERP**

**REF: 215921**

**CDE N° :412392**

<b>FR</b>	Conforme aux exigences de sécurité la norme en vigueur: <b>EN 60 300-1&amp;3 2008</b> Importé par
<b>IT</b>	Conforme ai requisiti di sicurezza della norma: <b>EN 60 300-1&amp;3 2008</b> Importato da
<b>ES</b>	Cumple las exigencias de seguridad de la norma <b>EN 60 300-1&amp;3 2008</b> Importado por
<b>EN</b>	Complies with the safety requirements of the <b>EN 60 300-1&amp;3 2008</b> Imported by
<b>NL</b>	Conform de veiligheidseisen van de norm <b>EN 60 300-1&amp;3 2008</b> Ingevoerd door
<b>CA</b>	Respecta les exigències de seguretat de la norma <b>EN 60 300-1&amp;3 2008</b> Importat per
<b>DE</b>	Entspricht den Anforderungen der Sicherheitsnorm <b>EN 60 300-1&amp;3 2008</b> Importiert von
<b>PT</b>	Em conformidade com as exigências de segurança impostas pela norma <b>EN 60 300-1&amp;3 2008</b> Importado pela
<b>AR</b>	مطابق لاشتراطات الأمان للمعيار EN 60 300-1&3 2008 مستورد بواسطة شركة

**MAISONS DU MONDE**

**Le Portereau**

**44120 Vertou - France**

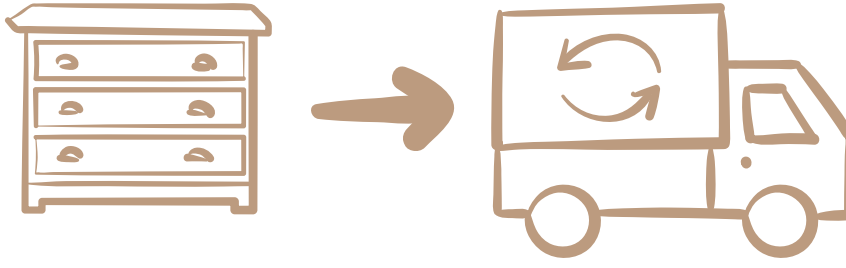

FR : Les produits Maisons du Monde sont conçus pour faire vivre votre maison et la réinventer, au gré de vos envies. Lorsque vous ferez le choix de remplacer ce meuble, contactez une association qui pourra lui donner une 2<sup>ème</sup> vie ou rapportez le dans un point de collecte pour qu'il puisse être recyclé.

En France, l'éco-organisme Eco-mobilier organise la collecte, le recyclage et la valorisation des meubles en fin de vie. Pour géolocaliser un point de collecte près de chez vous, rendez-vous sur [eco-mobilier.fr](http://eco-mobilier.fr)

EN : Maisons du Monde products are designed for you to brighten up and reinvent your home any time it takes your fancy. When you decide to replace your furniture, please contact a charity which could give it a second life, or take it to a waste sorting facility for it to be recycled.

IT : I prodotti Maisons du Monde sono pensati per far vivere la tua casa e reinventarla in base alle tue esigenze. Quando deciderai di sostituire questo mobile, contatta un'associazione che potrà offrirti una seconda vita, oppure portalo in un centro di raccolta affinché possa essere riciclato.

ES : Los productos Maisons du Monde están diseñados para dar vida a tu hogar y reinventarlos cómo y cuándo prefieras. Cuando decidas cambiar un mueble, ponte en contacto con una asociación que pueda darle una segunda vida o llévalo a un punto de recogida para que pueda ser reciclado.

CAT : Els productes Maisons du Monde s'han dissenyat per gaudir i reinventar la vostra llar, tant com vulgueu. Si voleu canviar aquest moble, poseu-vos en contacte amb una associació que li donarà una segona vida o porteu-lo a un punt de recollida de reciclatge.

DE : Die Maisons du Monde-Produkte sind dazu entworfen, Ihrem Heim Leben zu verleihen und es ganz nach Ihren Wünschen neu zu gestalten. Wenn Sie sich entschließen, das Möbelstück auszuwechseln, setzen Sie sich mit einem Verein in Verbindung, der ihm ein zweites Leben schenken kann, oder bringen Sie es zu einer Sammelstelle, damit es recycelt wird.

PT : Os produtos Maisons du Monde são concebidos para fazer viver a sua casa e para a reinventar, ao sabor dos seus desejos. Quando desejar substituir um móvel, contacte uma associação que lhe possa dar uma 2<sup>a</sup> vida ou leve-o até um ponto de recolha para que possa ser reciclado.

NL : De producten van Maisons du Monde zijn ontworpen om je huis tot leven te wekken en een nieuwe persoonlijke look te geven. Wil je dit meubel vervangen? Breng het dan naar een organisatie die er een tweede leven aan geeft of naar een inzamelpunt zodat het gerecycleerd kan worden.

AR : تم تصميم منتجات Maisons du Monde لكي تضيفي على بيتك روحاً جديدة وتجعلك تعيد اكتشافه وفقاً لخياالتك. عندما تنوي تبديل هذا الأثاث، ففكر في الاتصال بجمعية خيرية يمكنها إعادة استعماله أو وضعه في نقطة تجميع حتى تتم رسكاته.